

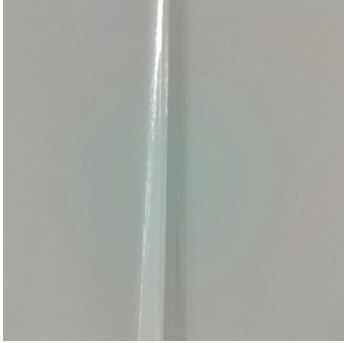

serie ranurados

INTRODUCCIÓN



Detalle ranurado blanco

La serie ranurados, se caracteriza por ser polivalente. Podemos jugar a crear muchos modelos, al tener la capacidad de ranurar a diferentes medidas de distancia.

El panel ranurado destaca también por su sencillez, y puede realizarse en una amplia gama de colores, imitación madera y anodizados. (En estos últimos

tendremos en cuenta, que al hacer el pliegue se abrirá un poco el anodizado, como es normal).

402 Tojo	403 Guadiana	404 Guadalquivir	412 Martín	413 Ara	414 Bidasoa	453 Rus	454 Zúncara	455 Montreal	456 Barbate	457 Roche	458 Iro	459 Huerva
P. 199	P. 203	P. 207	P. 209	P. 213	P. 215	P. 217	P. 222	P. 223	P. 227	P. 231	P. 235	P. 239

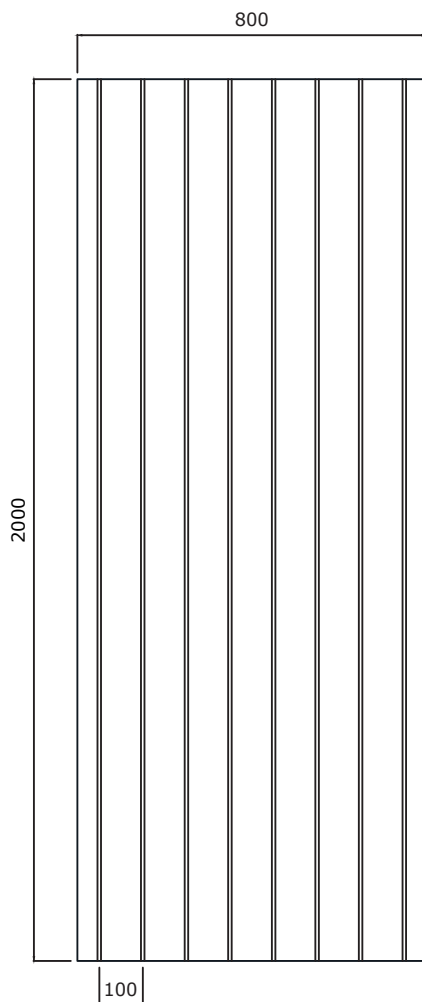

Acabados

PARA SISTEMAS DE ALUMINIO

- Lacado blanco ✓
- Anodizado
 - Bronce brillo ✓ mate ✓
 - Plata brillo ✓ mate ✓
 - Inox. brillo ✓ mate ✓
- Lacado Ral color estandar ✓
(Consultar Acabados)
- Lacado Ral especial ✓
(Consultar Acabados)
- Lacados madera ✓
(Consultar Acabados)

PARA SISTEMAS PVC y ALUM. FOLIADO

- Foliados nogal y embero ✓
- Otros foliados ✓
- PVC blanco ✓
- Aluminio lacado Ral blanco mate (similar a PVC) ✓

Núcleos

- Aislante (EPS) ✓
- Mixto (MEM) ✓
- Rotura con EPS (R) ✓
- Rotura con PVC Espumado (RLF) ✓
- Blindaje: Seguridad con RLF (SRLF) ✓

*Consultar otras posibilidades

Diseño Panel



Vidrios

- Sin Barrotillo ✓
- Barrotillo Inglés Blanco ✗
- Barrotillo Vidriera Oro ✗
- Otros (Consultar) ✓

* Todas las especificaciones (medidas, acabados posibles, etc) estarán condicionadas a la posibilidad por nuestra parte de poder conseguirlos o no, debido a distintos factores. Rogamos nos consulten para confirmar y evitar confusiones

Medidas

	Lacados	Anodizados	Foliados	PVC Blanco
- Medida estandar	2000x800	2000x800	2000x800	2000x800
- Medida Maxima sin incremento de precio	2000x985	2000x985	2000x985	2000x900
- Medida Especial con chapa de 2100x1000 o 2100x900 <i>(Suplemento medida especial 5)</i>	2100x985	✗	✗	2100x900
- Medida Maxima Posible <i>(Suplemento medida especial 7)</i>	2500x1230	2500x1230	2500x1230	2500x1230

402



Ciego
(sin decoración vidrios).

402 - ACE



Vidrio mate.
Sin barrotillo.

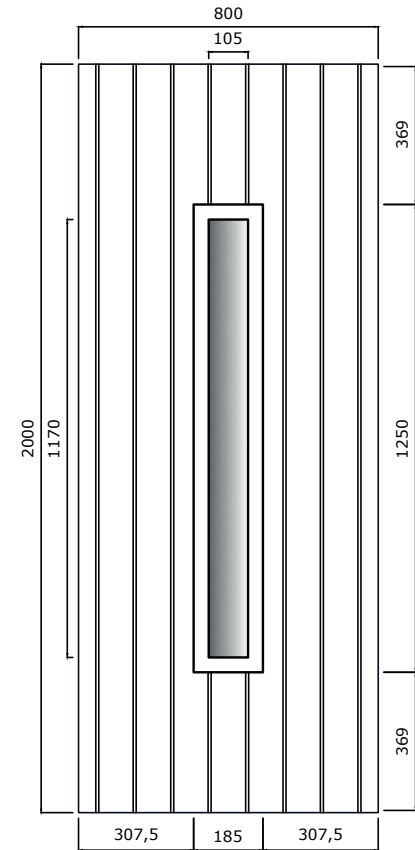

402 - ALE

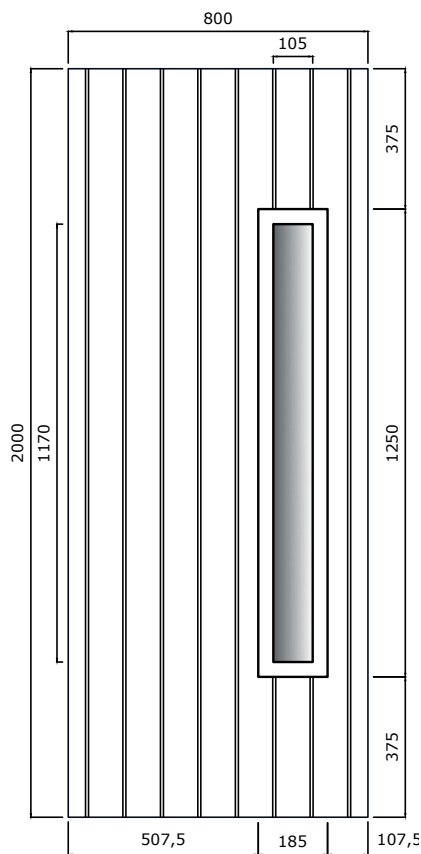

Vidrio mate.
Sin barrotillo.

402 - ASG



Vidrio mate.
Sin barrotillo.

402 - ASP

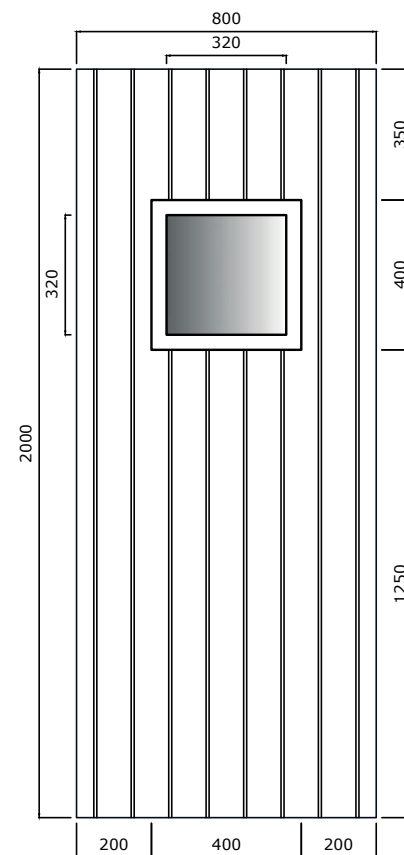
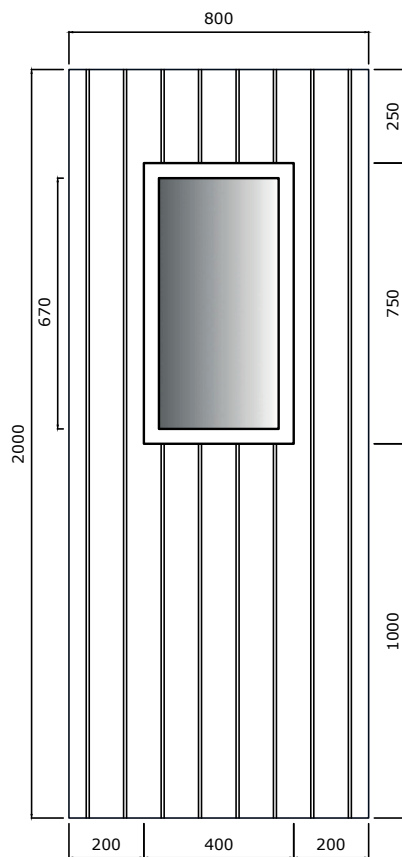

Vidrio mate.
Sin barrotillo.

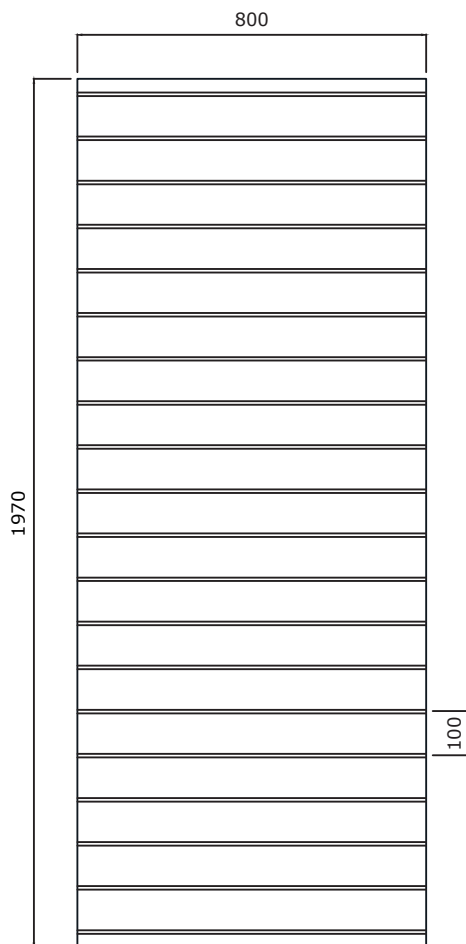

Acabados

PARA SISTEMAS DE ALUMINIO

- Lacado blanco ✓
- Anodizado
 - Bronce brillo ✓ mate ✓
 - Plata brillo ✓ mate ✓
 - Inox. brillo ✓ mate ✓
- Lacado Ral color estandar ✓
(Consultar Acabados)
- Lacado Ral especial ✓
(Consultar Acabados)
- Lacados madera ✓
(Consultar Acabados)

PARA SISTEMAS PVC y ALUM. FOLIADO

- Foliados nogal y embero ✓
- Otros foliados ✓
- PVC blanco ✓
- Aluminio lacado Ral blanco mate (similar a PVC) ✓

Núcleos

- Aislante (EPS) ✓
- Mixto (MEM) ✓
- Rotura con EPS (R) ✓
- Rotura con PVC Espumado (RLF) ✓
- Blindaje: Seguridad con RLF (SRLF) ✓

*Consultar otras posibilidades

Diseño Panel

Chapa ranurada

Moldura superpuesta

Vidrios

- Sin Barrotillo ✓
- Barrotillo Inglés Blanco ✗
- Barrotillo Vidriera Oro ✗
- Otros (Consultar) ✓

* Todas las especificaciones (medidas, acabados posibles, etc) estarán condicionadas a la posibilidad por nuestra parte de poder conseguirlos o no, debido a distintos factores. Rogamos nos consulten para confirmar y evitar confusiones

Medidas

	Lacados	Anodizados	Foliados	PVC Blanco
- Medida estandar	1965x800	1965x800	1965x800	1965x800
- Medida Maxima sin incremento de precio	1965x1000	1965x1000	1965x1000	1965x900
- Medida Especiales hasta <i>(Suplemento medida especial 5)</i>	2065x1000	✗	✗	2065x900
- Medida Maxima Posible <i>(Suplemento medida especial 7)</i>	2950x1230	2950x1230	2950x1230	2950x1230

403



Ciego
(sin decoración vidrios).

403 - ACE



Vidrio mate.
Sin barrotillo.

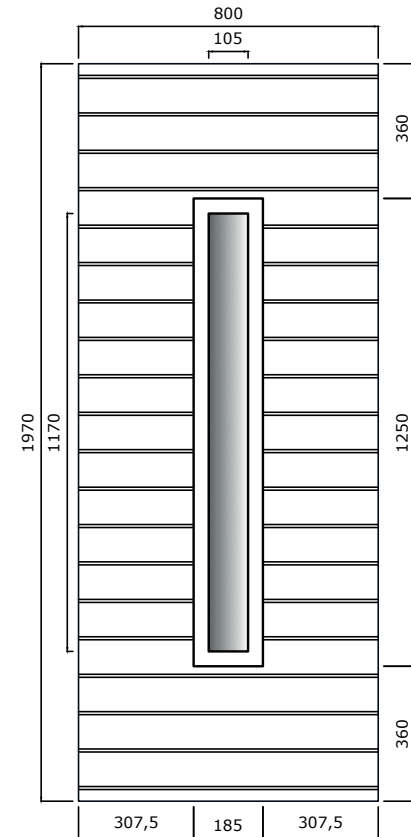

403 - ALE



Vidrio mate.
Sin barrotillo.

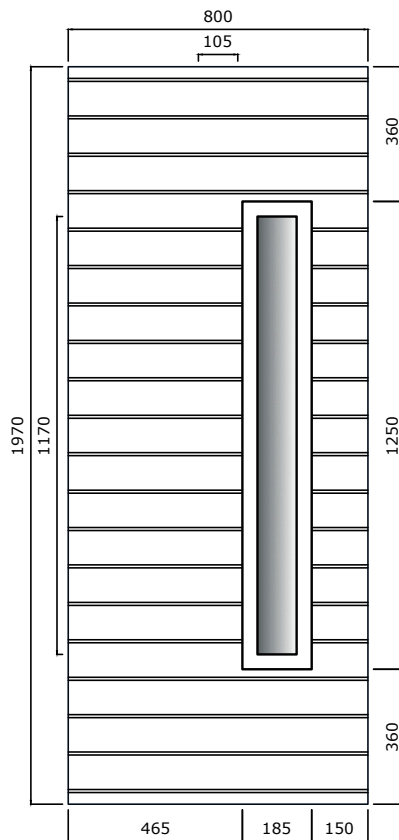

403 - ASG



Vidrio mate.
Sin barrotillo.

403 - ASP

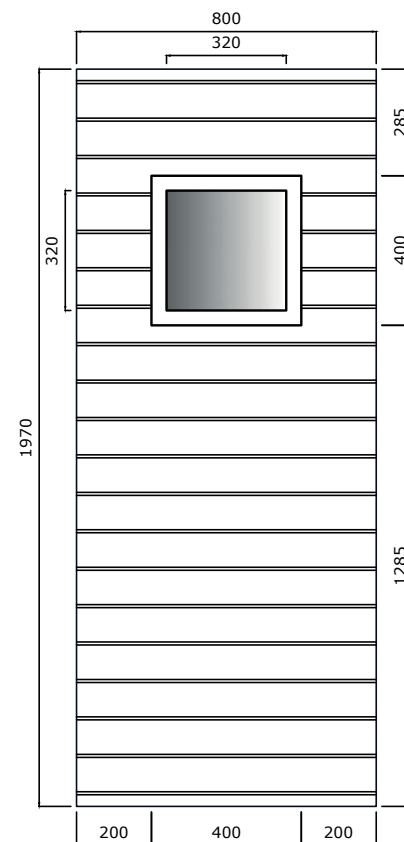
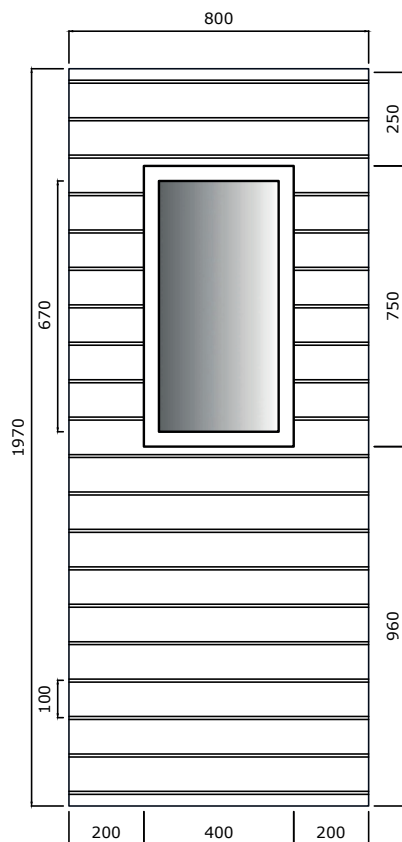

Vidrio mate.
Sin barrotillo.

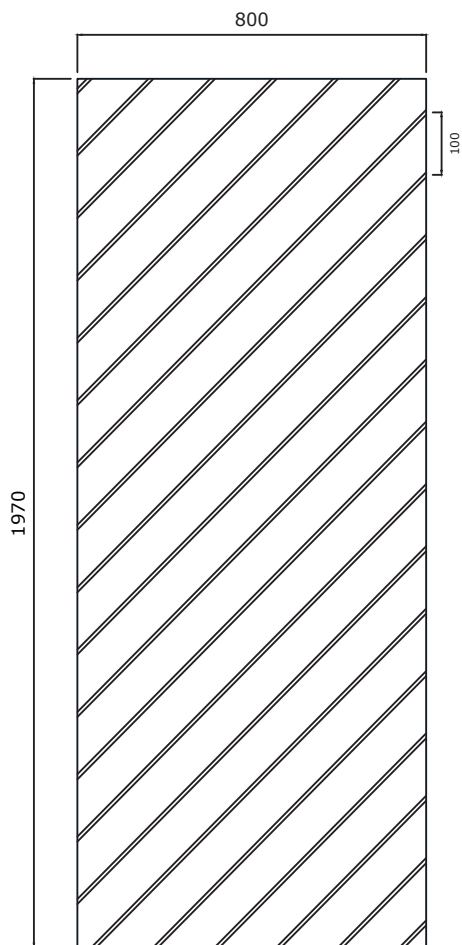

Acabados

PARA SISTEMAS DE ALUMINIO

- Lacado blanco ✓
- Anodizado
 - Bronce brillo ✓ mate ✓
 - Plata brillo ✓ mate ✓
 - Inox. brillo ✓ mate ✓
- Lacado Ral color estandar ✓
(Consultar Acabados)
- Lacado Ral especial ✓
(Consultar Acabados)
- Lacados madera ✓
(Consultar Acabados)

PARA SISTEMAS PVC y ALUM. FOLIADO

- Foliados nogal y embero ✓ ✓
- Otros foliados ✓ ✗
- PVC blanco ✓ ✗
- Aluminio lacado Ral blanco mate (similar a PVC) ✓ ✓

* Todas las especificaciones (medidas, acabados posibles, etc) estarán condicionadas a la posibilidad por nuestra parte de poder conseguirlos o no, debido a distintos factores. Rogamos nos consulten para confirmar y evitar confusiones

Núcleos

- Aislante (EPS) ✓
- Mixto (MEM) ✓
- Rotura con EPS (R) ✓
- Rotura con PVC Espumado (RLF) ✓
- Blindaje: Seguridad con RLF (SRLF) ✓

*Consultar otras posibilidades

Diseño Panel

Chapa ranurada

Medidas

	Lacados	Anodizados	Foliados	PVC Blanco
- Medida estandar	1965x800	1965x800	1965x800	1965x800
- Medida Maxima sin incremento de precio	1965x965	1965x9865	1965x965	1965x865
- Medida Especial con chapa de 2100x1000 o 2100x900 <i>(Suplemento medida especial 5)</i>	2065x965	✗	✗	✗
- Medida Maxima Posible <i>(Suplemento medida especial 7)</i>	2450x1200	2450x1200	2450x1200	2450x1200

404



Ciego
(sin decoración vidrios).

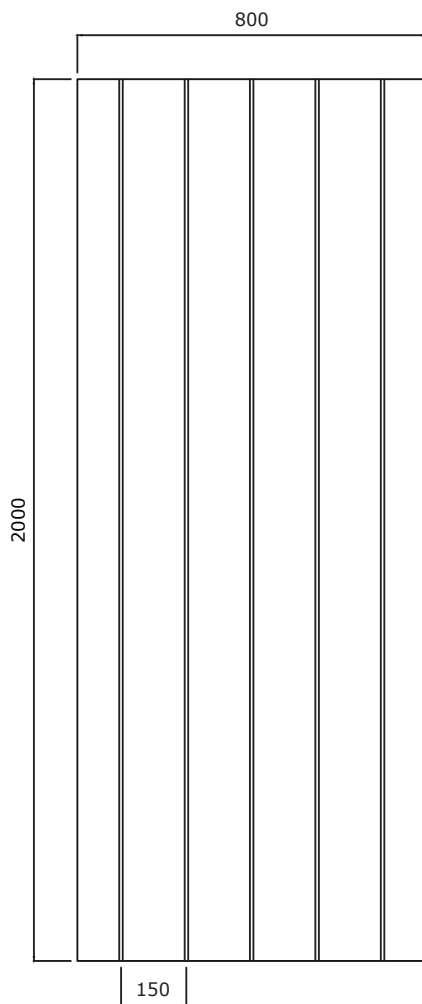

Acabados

PARA SISTEMAS DE ALUMINIO

- Lacado blanco ✓
- Anodizado
 - Bronce brillo ✓ mate ✓
 - Plata brillo ✓ mate ✓
 - Inox. brillo ✓ mate ✓
- Lacado Ral color estandar ✓
(Consultar Acabados)
- Lacado Ral especial ✓
(Consultar Acabados)
- Lacados madera ✓
(Consultar Acabados)

PARA SISTEMAS PVC y ALUM. FOLIADO

- Foliados nogal y embero ✓
- Otros foliados ✓
- PVC blanco ✓
- Aluminio lacado Ral blanco mate (similar a PVC) ✓

Núcleos

- Aislante (EPS) ✓
- Mixto (MEM) ✓
- Rotura con EPS (R) ✓
- Rotura con PVC Espumado (RLF) ✓
- Blindaje: Seguridad con RLF (SRLF) ✓

*Consultar otras posibilidades

Diseño Panel



Vidrios

- Sin Barrotillo ✓
- Barrotillo Inglés Blanco ✗
- Barrotillo Vidriera Oro ✗
- Otros (Consultar) ✓

* Todas las especificaciones (medidas, acabados posibles, etc) estarán condicionadas a la posibilidad por nuestra parte de poder conseguirlos o no, debido a distintos factores. Rogamos nos consulten para confirmar y evitar confusiones

Medidas

	Lacados	Anodizados	Foliados	PVC Blanco
- Medida estandar	2000x800	2000x800	2000x800	2000x800
- Medida Maxima sin incremento de precio	2000x990	2000x990	2000x990	2000x890
- Medida Especial con chapa de 2100x1000 o 2100x900 <i>(Suplemento medida especial 5)</i>	2100x990	✗	✗	2100x890
- Medida Maxima Posible <i>(Suplemento medida especial 7)</i>	2500x1230	2500x1230	2500x1230	2500x1230

412



Ciego
(sin decoración vidrios).

412 - ACE



Vidrio mate.
Sin barrotillo.

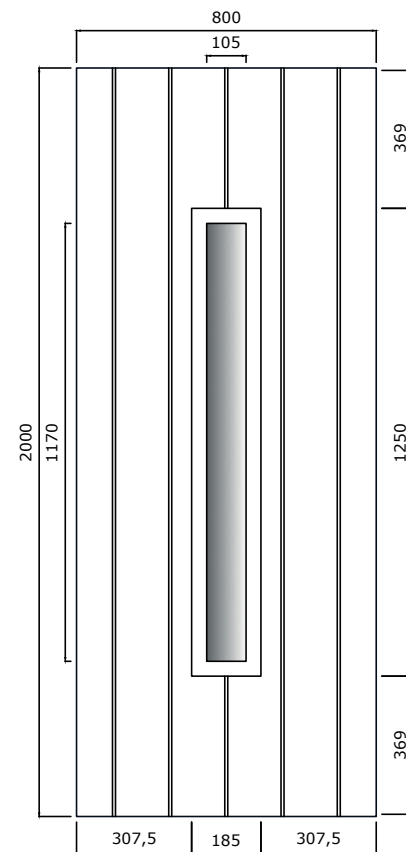

412 - ALE

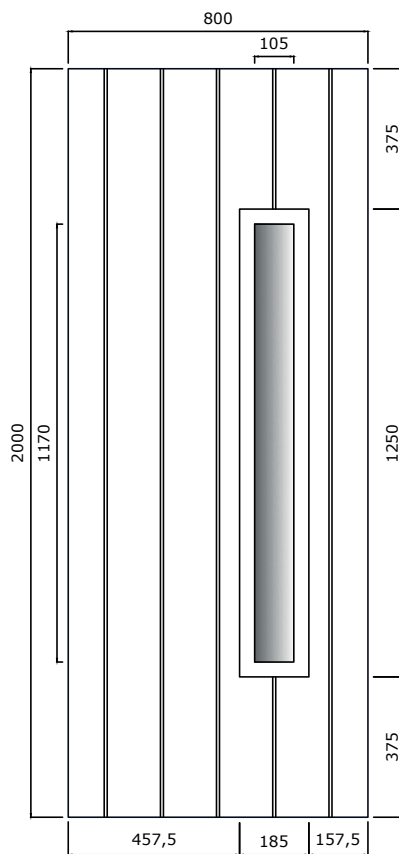

Vidrio mate.
Sin barrotillo.

412 - ASG



Vidrio mate.
Sin barrotillo.

412 - ASP

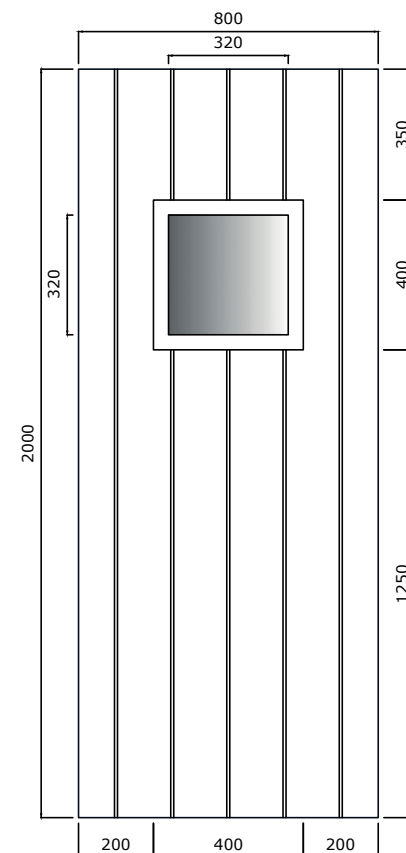
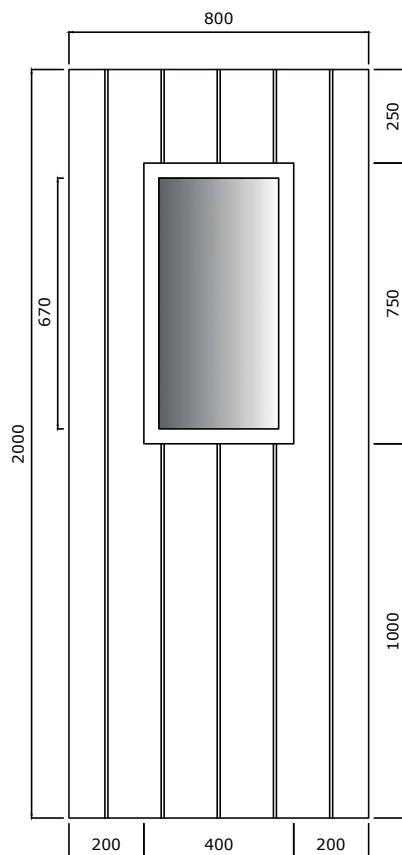

Vidrio mate.
Sin barrotillo.

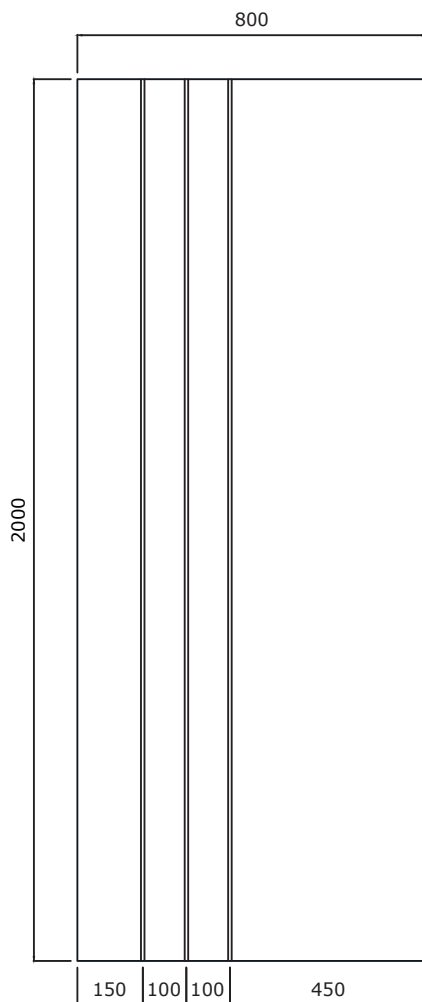

Acabados

PARA SISTEMAS DE ALUMINIO

- Lacado blanco ✓
- Anodizado
 - Bronce brillo ✓ mate ✓
 - Plata brillo ✓ mate ✓
 - Inox. brillo ✓ mate ✓
- Lacado Ral color estandar ✓
(Consultar Acabados)
- Lacado Ral especial ✓
(Consultar Acabados)
- Lacados madera ✓
(Consultar Acabados)

PARA SISTEMAS PVC y ALUM. FOLIADO

- Foliados nogal y embero ✓ ✓
- Otros foliados ✓ ✗
- PVC blanco ✓ ✗
- Aluminio lacado Ral blanco mate (similar a PVC) ✓ ✓

* Todas las especificaciones (medidas, acabados posibles, etc) estarán condicionadas a la posibilidad por nuestra parte de poder conseguirlos o no, debido a distintos factores. Rogamos nos consulten para confirmar y evitar confusiones

Núcleos

- Aislante (EPS) ✓
- Mixto (MEM) ✓
- Rotura con EPS (R) ✓
- Rotura con PVC Espumado (RLF) ✓
- Blindaje: Seguridad con RLF (SRLF) ✓

*Consultar otras posibilidades

Diseño Panel

Chapa ranurada

Medidas

	Lacados	Anodizados	Foliados	PVC Blanco
- Medida estandar	2000x800	2000x800	2000x800	2000x800
- Medida Maxima sin incremento de precio	2000x990	2000x990	2000x990	2000x890
- Medida Especial con chapa de 2100x1000 o 2100x900 <i>(Suplemento medida especial 5)</i>	2100x990	✗	✗	2100x890
- Medida Maxima Posible <i>(Suplemento medida especial 7)</i>	2500x1230	2500x1230	2500x1230	2500x1230

413



Ciego
(sin decoración vidrios).

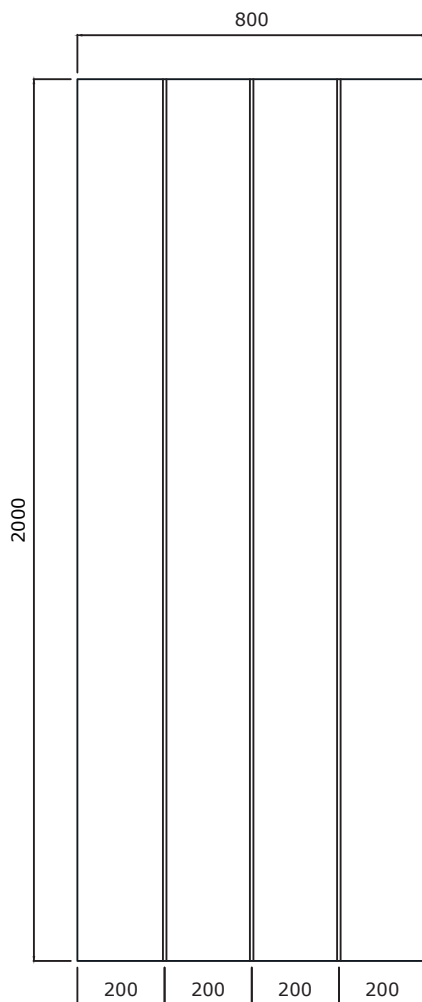

Acabados

PARA SISTEMAS DE ALUMINIO

- Lacado blanco ✓
- Anodizado
 - Bronce brillo ✓ mate ✓
 - Plata brillo ✓ mate ✓
 - Inox. brillo ✓ mate ✓
- Lacado Ral color estandar ✓
(Consultar Acabados)
- Lacado Ral especial ✓
(Consultar Acabados)
- Lacados madera ✓
(Consultar Acabados)

PARA SISTEMAS PVC y ALUM. FOLIADO

- Foliados nogal y embero ✓ ✓
- Otros foliados ✓ ✗
- PVC blanco ✓ ✗
- Aluminio lacado Ral blanco mate (similar a PVC) ✓ ✓

* Todas las especificaciones (medidas, acabados posibles, etc) estarán condicionadas a la posibilidad por nuestra parte de poder conseguirlos o no, debido a distintos factores. Rogamos nos consulten para confirmar y evitar confusiones

Núcleos

- Aislante (EPS) ✓
- Mixto (MEM) ✓
- Rotura con EPS (R) ✓
- Rotura con PVC Espumado (RLF) ✓
- Blindaje: Seguridad con RLF (SRLF) ✓

*Consultar otras posibilidades

Diseño Panel

Chapa ranurada

Medidas

	Lacados	Anodizados	Foliados	PVC Blanco
- Medida estandar	2000x800	2000x800	2000x800	2000x800
- Medida Maxima sin incremento de precio	2000x990	2000x990	2000x990	2000x890
- Medida Especial con chapa de 2100x1000 o 2100x900 <i>(Suplemento medida especial 5)</i>	2100x990	✗	✗	2100x890
- Medida Maxima Posible <i>(Suplemento medida especial 7)</i>	2500x1230	2500x1230	2500x1230	2500x1230

414



Ciego
(sin decoración vidrios).

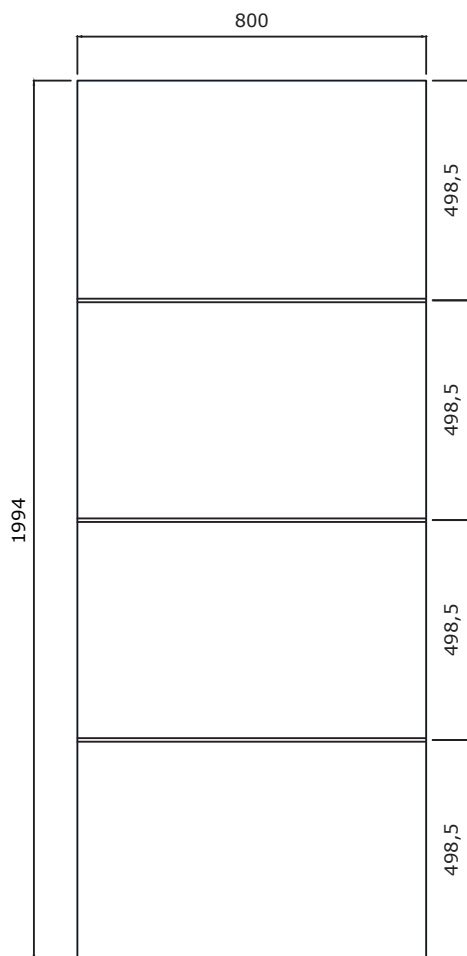

Acabados

PARA SISTEMAS DE ALUMINIO

- Lacado blanco ✓
- Anodizado
 - Bronce brillo ✓ mate ✓
 - Plata brillo ✓ mate ✓
 - Inox. brillo ✓ mate ✓
- Lacado Ral color estandar ✓
(Consultar Acabados)
- Lacado Ral especial ✓
(Consultar Acabados)
- Lacados madera ✓
(Consultar Acabados)

PARA SISTEMAS PVC y ALUM. FOLIADO

- Foliados nogal y embero ✓
- Otros foliados ✓
- PVC blanco ✓
- Aluminio lacado Ral blanco mate (similar a PVC) ✓

Núcleos

- Aislante (EPS) ✓
- Mixto (MEM) ✓
- Rotura con EPS (R) ✓
- Rotura con PVC Espumado (RLF) ✓
- Blindaje: Seguridad con RLF (SRLF) ✓

*Consultar otras posibilidades

Diseño Panel



Vidrios

- Sin Barrotillo ✓
- Barrotillo Inglés Blanco ✗
- Barrotillo Vidriera Oro ✗
- Otros (Consultar) ✓

* Todas las especificaciones (medidas, acabados posibles, etc) estarán condicionadas a la posibilidad por nuestra parte de poder conseguirlas o no, debido a distintos factores. Rogamos nos consulten para confirmar y evitar confusiones

Medidas

	Lacados	Anodizados	Foliados	PVC Blanco
- Medida estandar	1994x800	1994x800	1994x800	1994x800
- Medida Maxima sin incremento de precio	1994x1000	1994x1000	1994x985	1994x900
- Medida Especial con chapa de 2100x1000 o 2100x900 <i>(Suplemento medida especial 5)</i>	2094x1000	✗	✗	2094x900
- Medida Maxima Posible <i>(Suplemento medida especial 7)</i>	2500x1230	2500x1230	2500x1230	2500x1230

453



Ciego
(sin decoración vidrios).

453 - ACE



Vidrio mate.
Sin barrotillo.

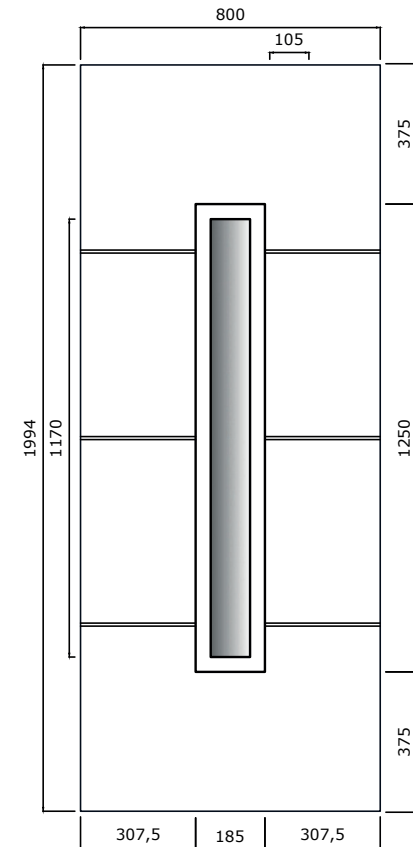

453 - ALE

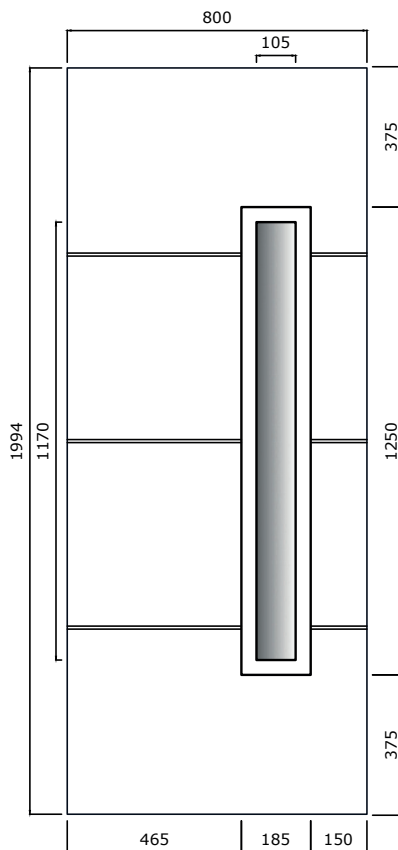

Vidrio mate.
Sin barrotillo.

453 - ASP

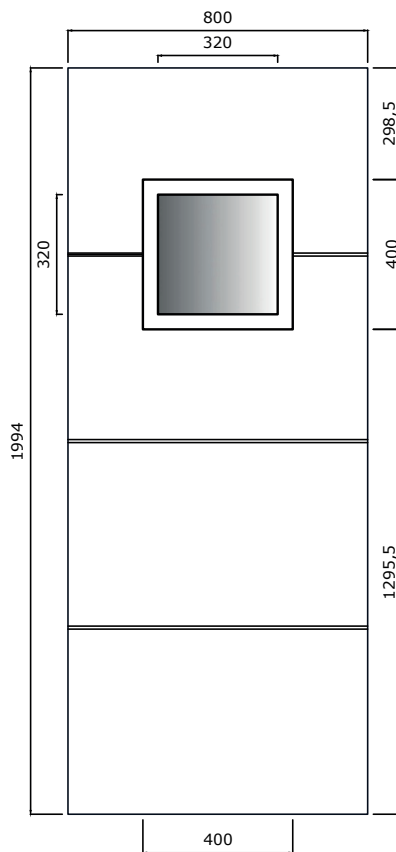

Vidrio mate.
Sin barrotillo.

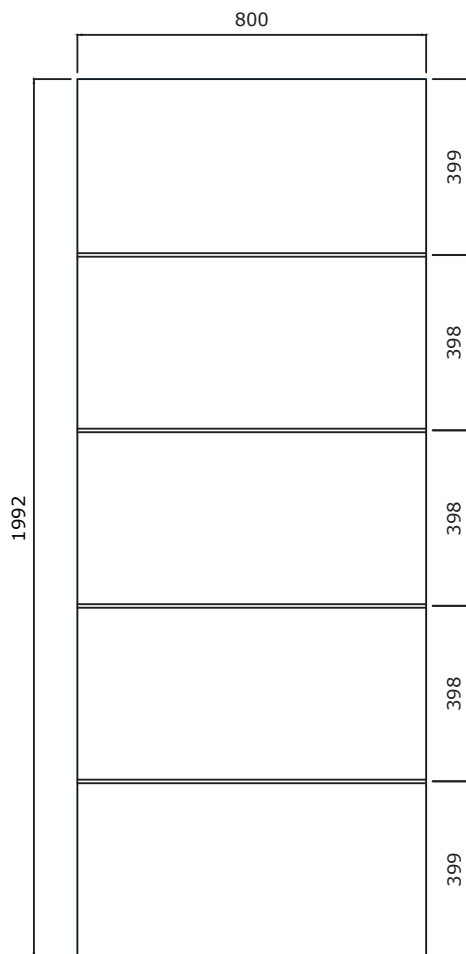

Acabados

PARA SISTEMAS DE ALUMINIO

- Lacado blanco ✓
- Anodizado
 - Bronce brillo ✓ mate ✓
 - Plata brillo ✓ mate ✓
 - Inox. brillo ✓ mate ✓
- Lacado Ral color estandar ✓
(Consultar Acabados)
- Lacado Ral especial ✓
(Consultar Acabados)
- Lacados madera ✓
(Consultar Acabados)

PARA SISTEMAS PVC y ALUM. FOLIADO

- Foliados nogal y embero ✓
- Otros foliados ✓
- PVC blanco ✓
- Aluminio lacado Ral blanco mate (similar a PVC) ✓

Núcleos

- Aislante (EPS) ✓
- Mixto (MEM) ✓
- Rotura con EPS (R) ✓
- Rotura con PVC Espumado (RLF) ✓
- Blindaje: Seguridad con RLF (SRLF) ✓

*Consultar otras posibilidades

Diseño Panel

Chapa ranurada

Moldura superpuesta

Vidrios

- Sin Barrotillo ✓
- Barrotillo Inglés Blanco ✗
- Barrotillo Vidriera Oro ✗
- Otros (Consultar) ✓

* Todas las especificaciones (medidas, acabados posibles, etc) estarán condicionadas a la posibilidad por nuestra parte de poder conseguirlas o no, debido a distintos factores. Rogamos nos consulten para confirmar y evitar confusiones

Medidas

	Lacados	Anodizados	Foliados	PVC Blanco
- Medida estandar	1992x800	1992x800	1992x800	1992x800
- Medida Maxima sin incremento de precio	1992x1000	1992x1000	1992x1000	1992x900
- Medida Especial con chapa de 2100x1000 o 2100x900 <i>(Suplemento medida especial 5)</i>	2092x1000	✗	✗	2092x900
- Medida Maxima Posible <i>(Suplemento medida especial 7)</i>	2500x1230	2500x1230	2500x1230	2500x1230

454



Ciego
(sin decoración vidrios).

454 - ASG



Vidrio mate.
Sin barrotillo.

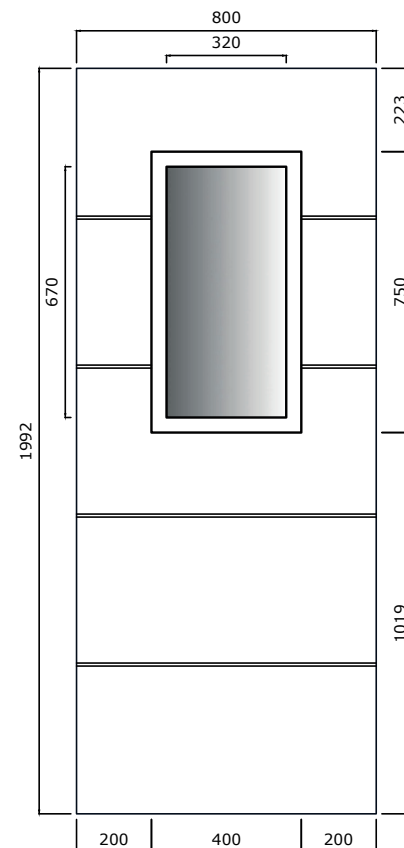

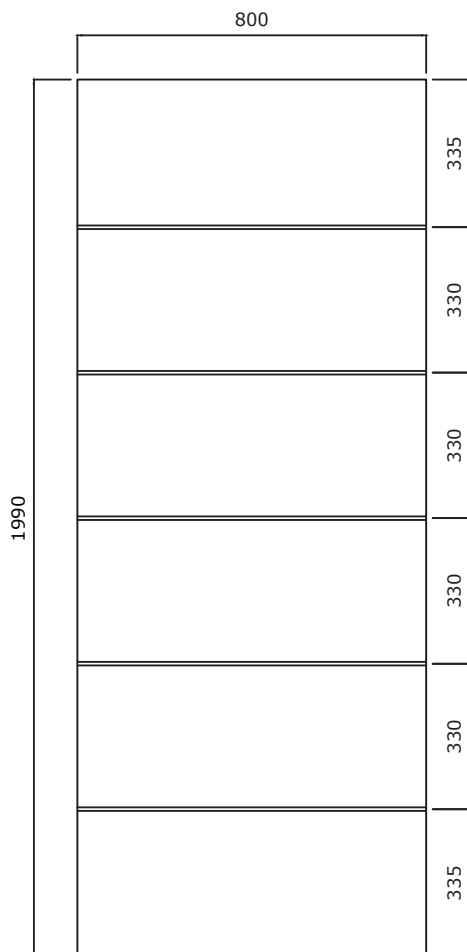

Acabados

PARA SISTEMAS DE ALUMINIO

- Lacado blanco ✓
- Anodizado
 - Bronce brillo ✓ mate ✓
 - Plata brillo ✓ mate ✓
 - Inox. brillo ✓ mate ✓
- Lacado Ral color estandar ✓
(Consultar Acabados)
- Lacado Ral especial ✓
(Consultar Acabados)
- Lacados madera ✓
(Consultar Acabados)

PARA SISTEMAS PVC y ALUM. FOLIADO

- Foliados nogal y embero ✓
- Otros foliados ✓
- PVC blanco ✓
- Aluminio lacado Ral blanco mate (similar a PVC) ✓

Núcleos

- Aislante (EPS) ✓
- Mixto (MEM) ✓
- Rotura con EPS (R) ✓
- Rotura con PVC Espumado (RLF) ✓
- Blindaje: Seguridad con RLF (SRLF) ✓

*Consultar otras posibilidades

Diseño Panel



Vidrios

- Sin Barrotillo ✓
- Barrotillo Inglés Blanco ✗
- Barrotillo Vidriera Oro ✗
- Otros (Consultar) ✓

* Todas las especificaciones (medidas, acabados posibles, etc) estarán condicionadas a la posibilidad por nuestra parte de poder conseguirlos o no, debido a distintos factores. Rogamos nos consulten para confirmar y evitar confusiones

Medidas

	Lacados	Anodizados	Foliados	PVC Blanco
- Medida estandar	1990x800	1990x800	1990x800	1990x800
- Medida Maxima sin incremento de precio	1990x1000	1990x1000	1990x1000	1990x900
- Medida Especial con chapa de 2100x1000 o 2100x900 <i>(Suplemento medida especial 5)</i>	2090x1000	✗	✗	2090x900
- Medida Maxima Posible <i>(Suplemento medida especial 7)</i>	2500x1230	2500x1230	2500x1230	2500x1230

455



Ciego
(sin decoración vidrios).

455 - ACE



Vidrio mate.
Sin barrotillo.

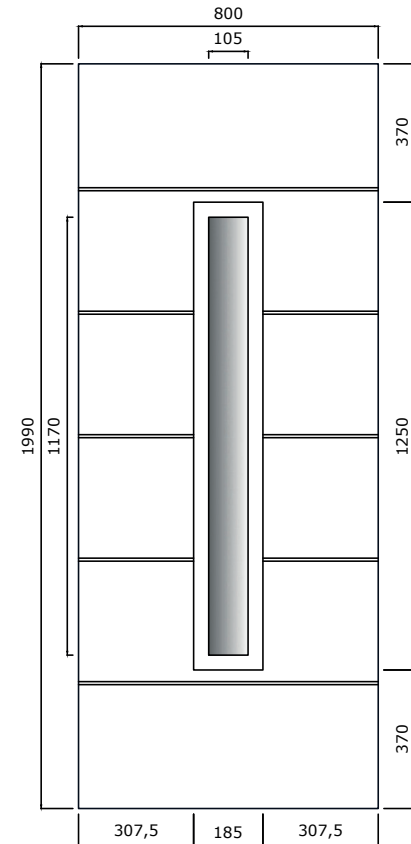

serie ranurados

Monreal

455 - ALE

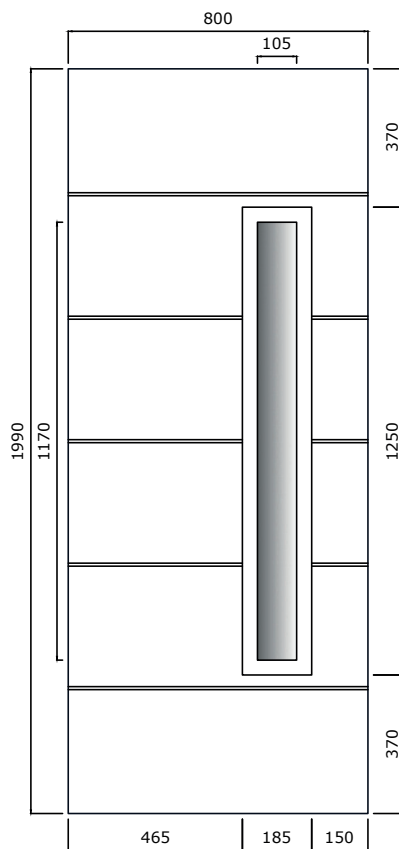

Vidrio mate.
Sin barrotillo.

serie ranurados

Monreal

455 - ASG

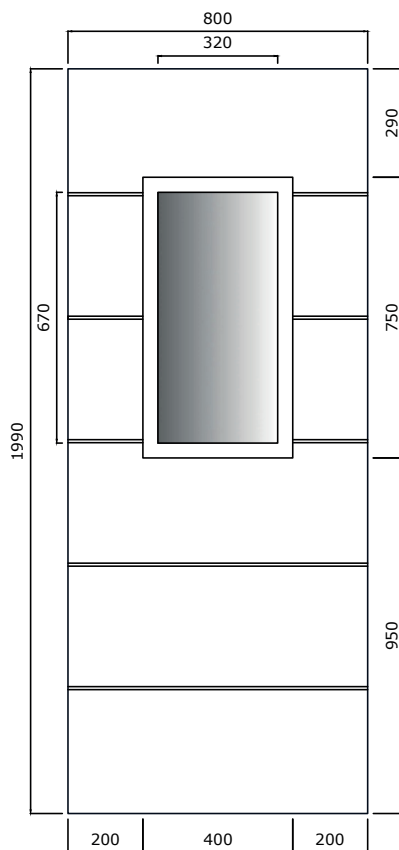

Vidrio mate.
Sin barrotillo.

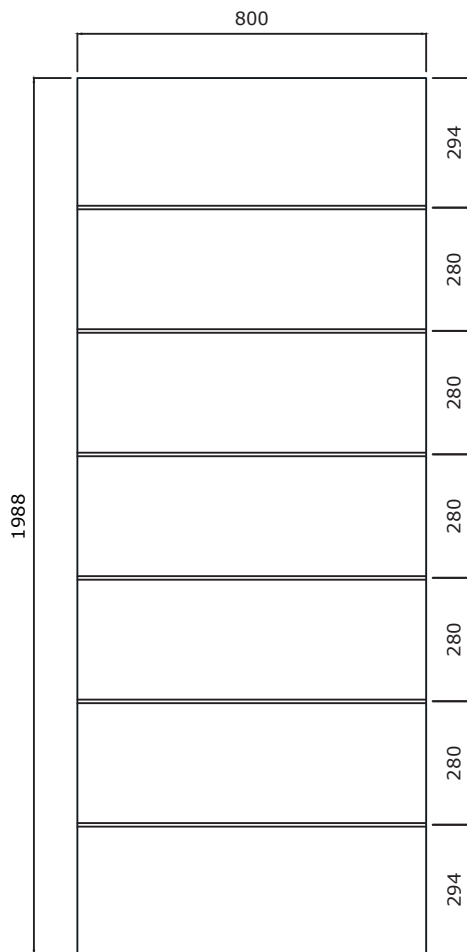

Acabados

PARA SISTEMAS DE ALUMINIO

- Lacado blanco ✓
- Anodizado
 - Bronce brillo ✓ mate ✓
 - Plata brillo ✓ mate ✓
 - Inox. brillo ✓ mate ✓
- Lacado Ral color estandar ✓
(Consultar Acabados)
- Lacado Ral especial ✓
(Consultar Acabados)
- Lacados madera ✓
(Consultar Acabados)

PARA SISTEMAS PVC y ALUM. FOLIADO

- Foliados nogal y embero ✓
- Otros foliados ✓
- PVC blanco ✓
- Aluminio lacado Ral blanco mate (similar a PVC) ✓

Núcleos

- Aislante (EPS) ✓
- Mixto (MEM) ✓
- Rotura con EPS (R) ✓
- Rotura con PVC Espumado (RLF) ✓
- Blindaje: Seguridad con RLF (SRLF) ✓

*Consultar otras posibilidades

Diseño Panel

Chapa ranurada

Moldura superpuesta

Vidrios

- Sin Barrotillo ✓
- Barrotillo Inglés Blanco ✗
- Barrotillo Vidriera Oro ✗
- Otros (Consultar) ✓

* Todas las especificaciones (medidas, acabados posibles, etc) estarán condicionadas a la posibilidad por nuestra parte de poder conseguirlas o no, debido a distintos factores. Rogamos nos consulten para confirmar y evitar confusiones

Medidas

	Lacados	Anodizados	Foliados	PVC Blanco
- Medida estandar	1988x800	1988x800	1988x800	1988x800
- Medida Maxima sin incremento de precio	1988x1000	1988x1000	1988x1000	1988x900
- Medida Especial con chapa de 2100x1000 o 2100x900 <i>(Suplemento medida especial 5)</i>	2088x1000	✗	✗	2088x900
- Medida Maxima Posible <i>(Suplemento medida especial 7)</i>	2500x1230	2500x1230	2500x1230	2500x1230

456



Ciego
(sin decoración vidrios).

456 - ACE



Vidrio mate.
Sin barrotillo.

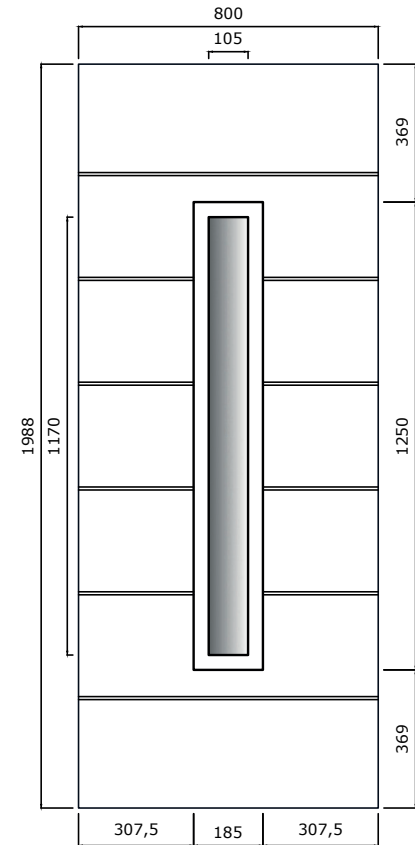

456 - ALE

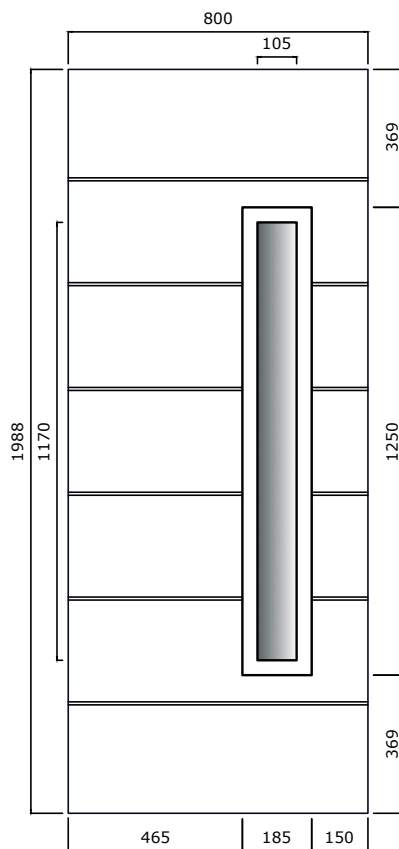

Vidrio mate.
Sin barrotillo.

456 - ASG



Vidrio mate.
Sin barrotillo.

456 - ASP

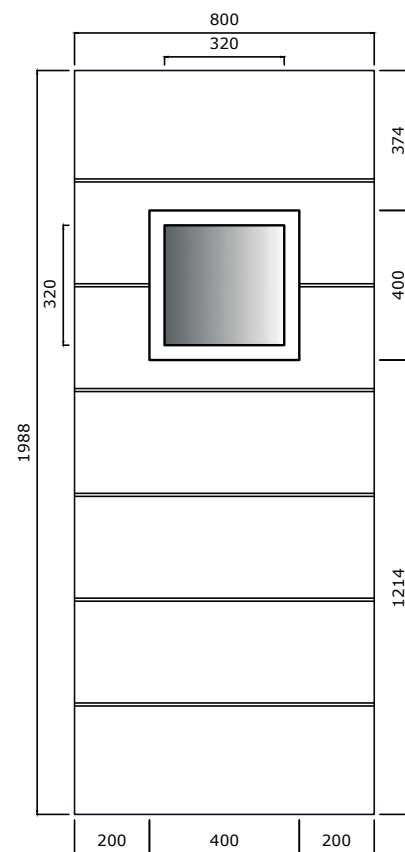
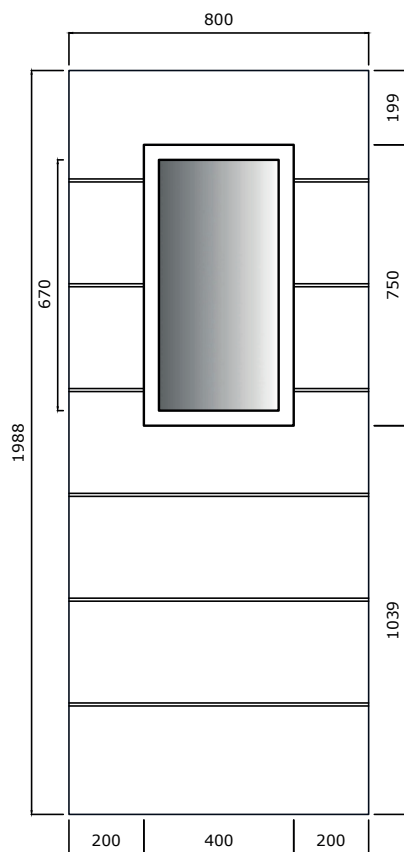

Vidrio mate.
Sin barrotillo.

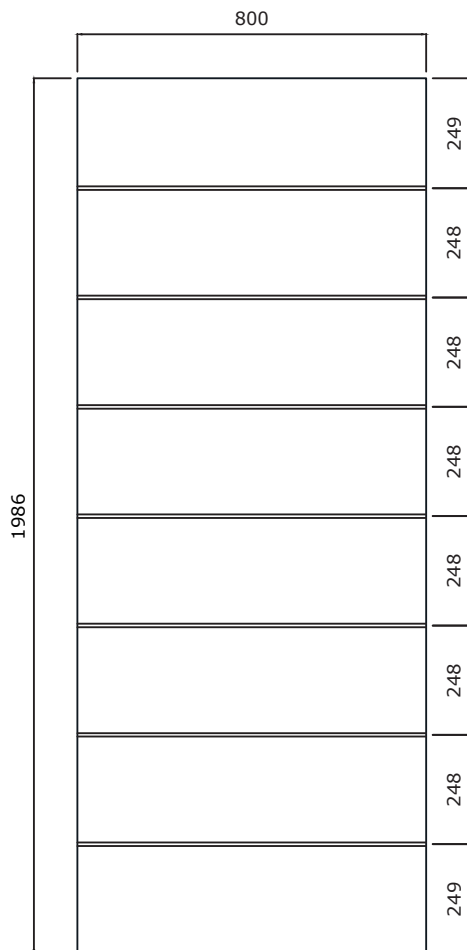

Acabados

PARA SISTEMAS DE ALUMINIO

- Lacado blanco ✓
- Anodizado
 - Bronce brillo ✓ mate ✓
 - Plata brillo ✓ mate ✓
 - Inox. brillo ✓ mate ✓
- Lacado Ral color estandar ✓
(Consultar Acabados)
- Lacado Ral especial ✓
(Consultar Acabados)
- Lacados madera ✓
(Consultar Acabados)

PARA SISTEMAS PVC y ALUM. FOLIADO

- Foliados nogal y embero ✓
- Otros foliados ✓
- PVC blanco ✓
- Aluminio lacado Ral blanco mate (similar a PVC) ✓

Núcleos

- Aislante (EPS) ✓
- Mixto (MEM) ✓
- Rotura con EPS (R) ✓
- Rotura con PVC Espumado (RLF) ✓
- Blindaje: Seguridad con RLF (SRLF) ✓

*Consultar otras posibilidades

Diseño Panel



Vidrios

- Sin Barrotillo ✓
- Barrotillo Inglés Blanco ✗
- Barrotillo Vidriera Oro ✗
- Otros (Consultar) ✓

* Todas las especificaciones (medidas, acabados posibles, etc) estarán condicionadas a la posibilidad por nuestra parte de poder conseguirlas o no, debido a distintos factores. Rogamos nos consulten para confirmar y evitar confusiones

Medidas

	Lacados	Anodizados	Foliados	PVC Blanco
- Medida estandar	1986x800	1986x800	1986x800	1986x800
- Medida Maxima sin incremento de precio	1986x1000	1986x1000	1986x1000	1986x900
- Medida Especial con chapa de 2100x1000 o 2100x900 <i>(Suplemento medida especial 5)</i>	2086x1000	2086x1000	2086x1000	2086x900
- Medida Maxima Posible <i>(Suplemento medida especial 7)</i>	2500x1230	2500x1230	2500x1230	2500x1230

457



Ciego
(sin decoración vidrios).

457 - ACE



Vidrio mate.
Sin barrotillo.

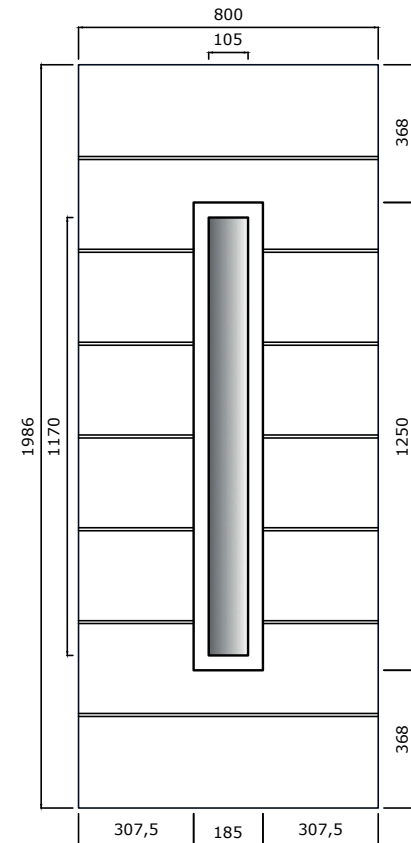

serie ranurados

Roche

457 - ALE

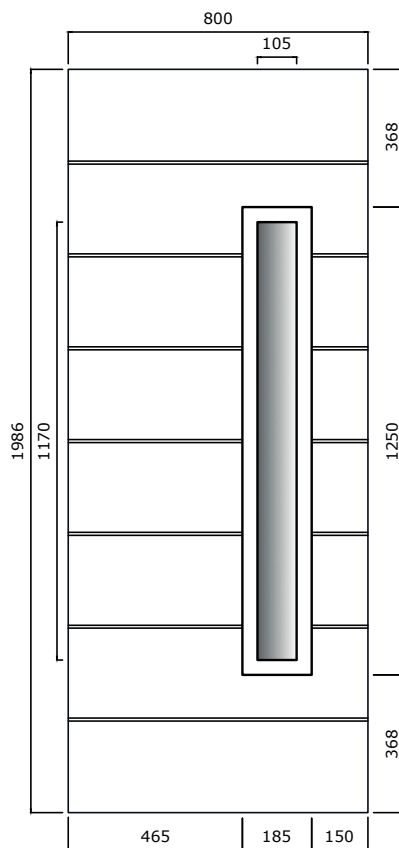

Vidrio mate.
Sin barrotillo.



457 - ASP

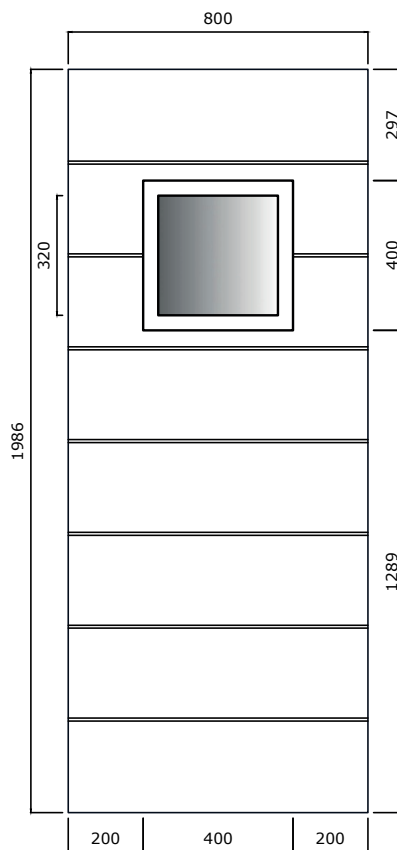

Vidrio mate.
Sin barrotillo.

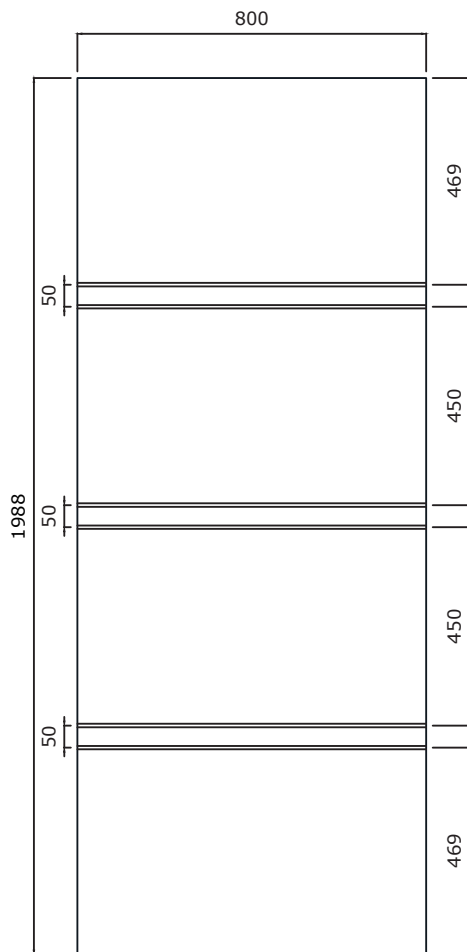

Acabados

PARA SISTEMAS DE ALUMINIO

- Lacado blanco ✓
- Anodizado
 - Bronce brillo ✓ mate ✓
 - Plata brillo ✓ mate ✓
 - Inox. brillo ✓ mate ✓
- Lacado Ral color estandar ✓
(Consultar Acabados)
- Lacado Ral especial ✓
(Consultar Acabados)
- Lacados madera ✓
(Consultar Acabados)

PARA SISTEMAS PVC y ALUM. FOLIADO

- Foliados nogal y embero ✓
- Otros foliados ✓
- PVC blanco ✓
- Aluminio lacado Ral blanco mate (similar a PVC) ✓

Núcleos

- Aislante (EPS) ✓
- Mixto (MEM) ✓
- Rotura con EPS (R) ✓
- Rotura con PVC Espumado (RLF) ✓
- Blindaje: Seguridad con RLF (SRLF) ✓

*Consultar otras posibilidades

Diseño Panel

Chapa ranurada

Moldura superpuesta

Vidrios

- Sin Barrotillo ✓
- Barrotillo Inglés Blanco ✗
- Barrotillo Vidriera Oro ✗
- Otros (Consultar) ✓

* Todas las especificaciones (medidas, acabados posibles, etc) estarán condicionadas a la posibilidad por nuestra parte de poder conseguirlos o no, debido a distintos factores. Rogamos nos consulten para confirmar y evitar confusiones

Medidas

	Lacados	Anodizados	Foliados	PVC Blanco
- Medida estandar	1988x800	1988x800	1988x800	1988x800
- Medida Maxima sin incremento de precio	1988x1000	1988x1000	1988x1000	1988x900
- Medida Especial con chapa de 2100x1000 o 2100x900 <i>(Suplemento medida especial 5)</i>	2088x1000	✗	✗	2088x900
- Medida Maxima Posible <i>(Suplemento medida especial 7)</i>	2500x1230	2500x1230	2500x1230	2500x1230

458



Ciego
(sin decoración vidrios).

458 - ACE



Vidrio mate.
Sin barrotillo.

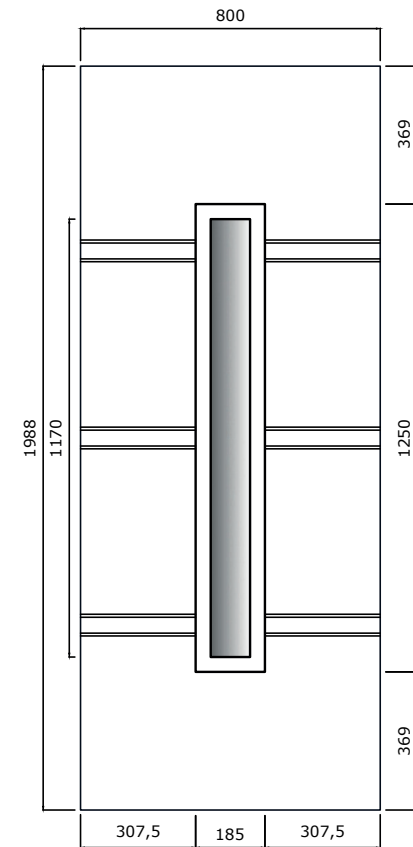

458 - ALE

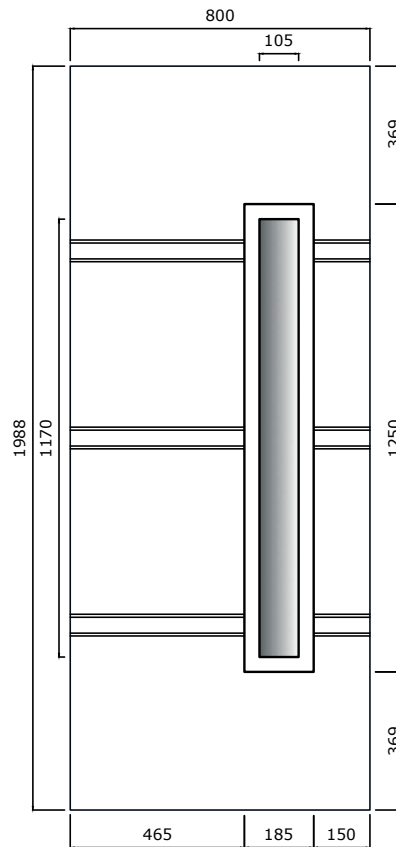

Vidrio mate.
Sin barrotillo.

458 - ASP

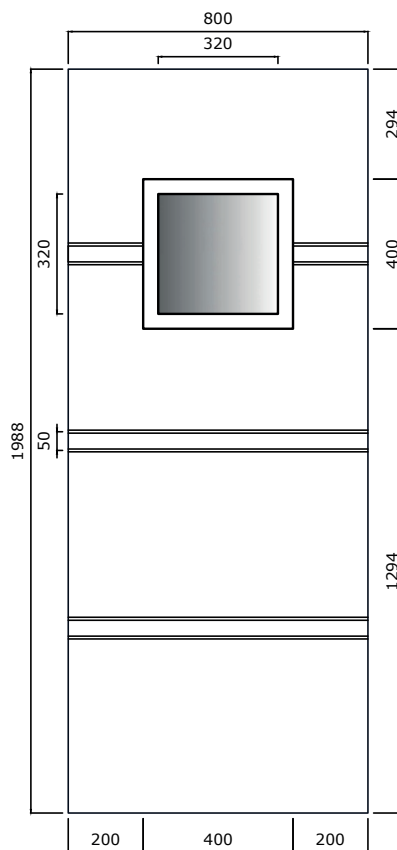

Vidrio mate.
Sin barrotillo.

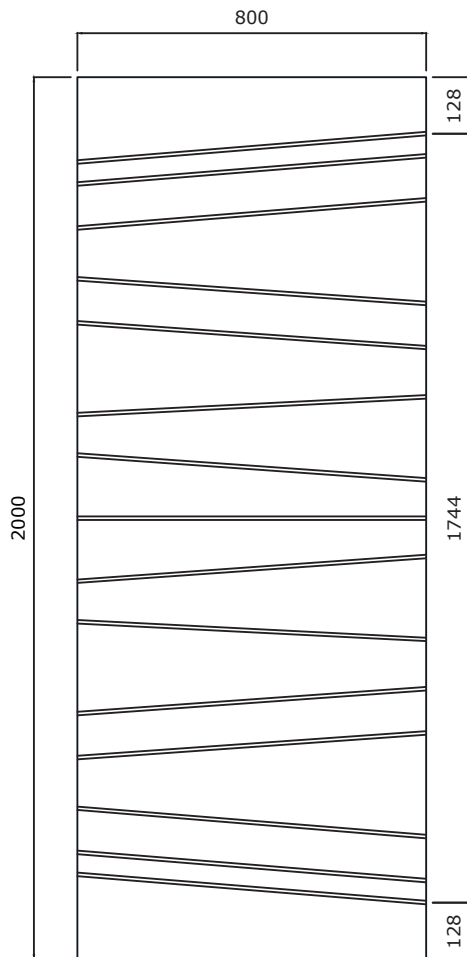

Acabados

PARA SISTEMAS DE ALUMINIO

- Lacado blanco ✓
- Anodizado
 - Bronce brillo ✓ mate ✓
 - Plata brillo ✓ mate ✓
 - Inox. brillo ✓ mate ✓
- Lacado Ral color estandar ✓
(Consultar Acabados)
- Lacado Ral especial ✓
(Consultar Acabados)
- Lacados madera ✓
(Consultar Acabados)

PARA SISTEMAS PVC y ALUM. FOLIADO

- Foliados nogal y embero ✓ ✓
- Otros foliados ✓ ✗
- PVC blanco ✓ ✗
- Aluminio lacado Ral blanco mate (similar a PVC) ✓ ✓

* Todas las especificaciones (medidas, acabados posibles, etc) estarán condicionadas a la posibilidad por nuestra parte de poder conseguirlos o no, debido a distintos factores. Rogamos nos consulten para confirmar y evitar confusiones

Núcleos

- Aislante (EPS) ✓
- Mixto (MEM) ✓
- Rotura con EPS (R) ✓
- Rotura con PVC Espumado (RLF) ✓
- Blindaje: Seguridad con RLF (SRLF) ✓

*Consultar otras posibilidades

Diseño Panel

Chapa ranurada

Medidas

	Lacados	Anodizados	Foliados	PVC Blanco
- Medida estandar	1970x800	1970x800	1970x800	1970x800
- Medida Maxima sin incremento de precio	1970x1000	1970x1000	1970x1000	1970x900
- Medida Especial con chapa de 2100x1000 o 2100x900 <i>(Suplemento medida especial 5)</i>	2070x1000	✗	✗	2070x900
- Medida Maxima Posible <i>(Suplemento medida especial 7)</i>	2450x1250	2450x1250	2450x1250	2500x1230

459



Ciego
(sin decoración vidrios).